

Polkowice, 14.06.2021

ZAPYTANIE OFERTOWE NR: ZO/01/06/2021

Dotyczy:

Zakup materiałów do badań – przeciągaczy płaskich w celu realizacji przez Zamawiającego prac badawczo-rozwojowych dla Projektu pt.: „**Komputerowo wspomagana zindywidualizowana technologia regeneracji i reprofilacji narzędzi specjalnych**”, realizowanego w ramach Programu Operacyjnego Inteligentny Rozwój 2014 - 2020, poddziałanie 1.1.1.

1. ZAMAWIAJĄCY

TCM Polska - Tool Consulting & Management Sp. z o.o.

Polkowice 59-101, ul. Fabryczna 4

2. OPIS PRZEDMIOTU ZAMÓWIENIA

Cel zamówienia:

Celem zamówienia jest zakup materiałów do badań – przeciągaczy płaskich, wykorzystywanych w procesie badawczym w ramach projektu „Komputerowo wspomagana zindywidualizowana technologia regeneracji i reprofilacji narzędzi specjalnych”

Przedmiot zamówienia:

Przedmiotem zamówienia jest zakup przeciągaczy płaskich zgodnie z rysunkami technicznymi i specyfikacją (w załączeniu):

- 1 – Rysunek techniczny TCM 11053 - szt. 1
- 2 – Rysunek techniczny TCM 11054 - szt. 1
- 3 – Rysunek techniczny TCM 11055 - szt. 4
- 4 – Rysunek techniczny TCM 11056 - szt. 1
- 5 – Rysunek techniczny TCM 11065 - szt. 1
- 6 – Rysunek techniczny TCM 11066 - szt. 1
- 7 – Rysunek techniczny TCM 11067 - szt. 4
- 8 – Rysunek techniczny TCM 11068 - szt. 1

Wymagania - szczegółowa specyfikacja przedmiotu zamówienia:

1. możliwość uzyskania raportu pomiarowego z maszyny CMM

Ogólne Warunki Zakupów Grupy TCM z dnia 27.09.2018 można przeczytać na stronie internetowej:
<https://www.tcm-international.com/en/terms-and-conditions>

3. Kody CPV

42674000-1 Części i akcesoria do obrabiarek do obróbki metalu

4. TERMIN SKADANIA OFERT: do 22.06.2021 r.;

5. TERMIN REALIZACJI ZAMÓWIENIA:

Zamówienie powinno zostać zrealizowane maksymalnie w 2 tygodnie od daty wysłania podpisanego zamówienia do dostawcy na realizację zamówienia.

6. TRYB UDZIELENIA ZAMÓWIENIA: konkurs ofert;

7. WARUNKI UDZIAŁU W POSTĘPOWANIU

Wiedza i doświadczenie

Zamawiający zastrzega sobie prawo zażądania referencji lub innych dokumentów potwierdzających zdolność do wykonania zamówienia, jeżeli poweźmie jakiegokolwiek wątpliwości co do treści złożonego oświadczenia. Brak złożenia referencji lub innego dokumentu potwierdzającego posiadane doświadczenie na wezwanie Zamawiającego w ciągu trzech dni roboczych może skutkować odrzuceniem oferty.

Potencjał techniczny

Oferenci którzy dysponują potencjałem technicznym niezbędnym do wykonania przedmiotu zapytania ofertowego.

Osoby zdolne do wykonania zamówienia

Oferenci którzy dysponują wykwalifikowaną kadrą zdolną do wykonania przedmiotu zapytania ofertowego, zatrudnioną na umowy o pracę.

Sytuacja ekonomiczna i finansowa

Oferenci którzy znajdują się w sytuacji ekonomicznej i finansowej zapewniającej wykonanie przedmiotu zapytania ofertowego.

DODATKOWE WARUNKI:

- a) Oferta musi zostać sporządzona na FORMULARZU OFERTY, będącym Załącznikiem nr 1 do niniejszego zapytania ofertowego.
- b) Skan podpisanej oferty należy przysyłać na adres: sszewczyk@tcm-international.com
- c) W tytule wiadomości elektronicznej zawierającej ofertę prosimy wpisać: „**Oferta – dot. zapytania ofertowego nr ZO/01/06/2021**”
- d) Minimalny termin ważności oferty: 60 dni.
- e) W toku oceny i badania ofert Zamawiający może żądać od Dostawców wyjaśnień dotyczących treści złożonych ofert.

8. KRYTERIA OCENY OFERT I OPIS SPOSOBU PRYZNAWANIA PUNKTACJI

Zamawiający wybierze najkorzystniejszą ofertę spełniającą warunki określone w zapytaniu ofertowym w oparciu o kryteria podane w tabeli 1.

Tabela 1. Kryteria wyboru oferty.

	Nazwa kryterium	Waga	Sposób przyznawania punktów
1.	K1 - Cena netto	80%	Całkowita cena Zamówienia a) poprzez całkowitą cenę netto zamówienia rozumie się łączną wycenę przedmiotu sprzedaży wraz z niezbędnymi kosztami do wykonania zamówienia; b) ocena zostanie wyrażona ilością punktów, która zostanie wyliczona według następującego wzoru: $C = C_n / C_b * 80$ pkt gdzie: C – oznacza ilość punktów jakie otrzyma oferta rozpatrywana w kryterium „Całkowita cena zamówienia” C _n – oznacza najniższą całkowitą cenę zamówienia ofertową spośród ocenianych ofert; C _b – oznacza całkowitą cenę zamówienia oferty ocenianej;
2.	K2 - Termin dostawy	20%	Oferent, którego oferowany okres dostawy podawany w tygodniach jest najkrótszy otrzymuje maksymalną ilość punktów (20 pkt). Dla pozostałych oferentów punktacja za to kryterium obliczana będzie wg następującego wzoru: $K2 = (\text{Najkrótszy okres dostawy} / \text{Okres dostawy oferty badanej}) \times 20$ pkt

Wyniki wszystkich obliczeń dokonywanych w kryterium „cena” podlegają zaokrągleniu do dwóch miejsc po przecinku, przy zachowaniu matematycznej zasady zaokrąglania liczb. Ocenie będą podlegać wyłącznie oferty spełniające wymagania techniczne. Maksymalna liczba punktów możliwych do uzyskania to 100 pkt. **Zamawiający** złoży zamówienie u **Wykonawcy**, który nie został wykluczony, a jego oferta odpowiada wszystkim wymaganiom przedstawionym w zapytaniu ofertowym i uzyskała największą ostateczną liczbę punktów. W przypadku podania ceny netto przedmiotu zamówienia w walucie obcej, przeliczanie na potrzeby oceny na PLN dokonane zostanie według średniego kursu NBP z dnia otwarcia ofert.

9. INFORMACJE DODATKOWE

- 9.1. Osoba do kontaktu z **Wykonawcami** i udzielania wyjaśnień:
Sandra Szewczyk, tel.: 693 060 015, email: SSzewczyk@tcm-international.com
- 9.2. Poprzez złożenie oferty Oferent wyraża zgodę na podanie do wiadomości pozostałych **Oferentów** szczegółów oferty. **Oferent** ma prawo nie wyrazić zgody na podanie do wiadomości szczegółów technicznych przedmiotu zamówienia.
- 9.3. Złożenie oferty nie stanowi zawarcia umowy.
- 9.4. Oferty, które nie spełniają wymagań określonych w zapytaniu ofertowym nie będą rozpatrywane.
- 9.5. Zamawiający zastrzega sobie możliwość do przeprowadzenia negocjacji z oferentami, w celu doprowadzenia do polepszenia warunków zamówienia, głównie ceny.
- 9.6. Zamawiający nie dopuszcza składania ofert częściowych. Zamawiający nie dopuszcza składania ofert wariantowych. Oferty częściowe lub wariantowe nie będą brane pod uwagę.
- 9.7. Zamawiający zastrzega sobie możliwość unieważnienia zapytania ofertowego na każdym etapie prowadzonego postępowania i nie wybrania żadnej z przedstawionych ofert bez podania przyczyny.

W przypadku zaistnienia powyższych okoliczności Oferentom nie przysługują żadne roszczenia w stosunku do Zamawiającego.

- 9.8. Postępowanie nie jest prowadzone w oparciu o ustawę z dnia 29 stycznia 2004r. – Prawo Zamówień Publicznych, dlatego nie jest możliwe stosowanie środków odwoławczych określonych w tej ustawie.
- 9.9. **Zamawiający** dopuszcza możliwość składania uzupełnień do oferty, po wcześniejszym wezwaniu przez **Zamawiającego**. W przypadku wątpliwości w zakresie interpretacji zapisów oferty **Zamawiający** dopuszcza możliwość zwrócenia się do **Oferentów** z prośbą o dodatkowe wyjaśnienia.

10. INFORMACJE NA TEMAT ZAKRESU WYKLUCZENIA

Ofert nie mogą składać (pod rygorem wykluczenia) podmioty powiązane osobowo lub kapitałowo z **Zamawiającym**. Przez powiązania kapitałowe lub osobowe rozumie się wzajemne powiązania między **Zamawiającym** lub osobami upoważnionymi do zaciągania zobowiązań w imieniu **Zamawiającego** lub osobami wykonującymi w imieniu **Zamawiającego** czynności związane z przygotowaniem i przeprowadzaniem procedury wyboru **Wykonawcy**, polegające w szczególności na:

- a) uczestniczeniu w spółce jako wspólnik spółki cywilnej lub spółki osobowej,
- b) posiadaniu co najmniej 10 % udziałów lub akcji,
- c) pełnieniu funkcji członka organu nadzorczego lub zarządzającego, prokurenta, pełnomocnika,
- d) pozostawaniu w związku małżeńskim, w stosunku pokrewieństwa lub powinowactwa w linii prostej, pokrewieństwa drugiego stopnia lub powinowactwa drugiego stopnia w linii bocznej lub w stosunku przysposobienia, opieki lub kurateli.

11. ZAMÓWIENIA UZUPEŁNIAJĄCE

11.1 Zamawiający zastrzega możliwość udzielenia Wykonawcy wyłonionemu w trybie niniejszego postępowania zamówień uzupełniających, w wysokości nieprzekraczającej 50% wartości zamówienia określonej w umowie zawartej z Wykonawcą. Zamówienia te muszą jednak być zgodne z przedmiotem zamówienia podstawowego.

11.2 Wszelkie zamówienia dodatkowe realizowane będą na dodatkowe zamówienie Zamawiającego. Za usługi dodatkowe uznaje się usługi nie objęte niniejszym Zapytaniem Ofertowym nieprzekraczające łącznie 50% wartości realizowanego zamówienia, ściśle związane z przedmiotem umowy, a warunkujące prawidłowe jej wykonanie – wynikłe w czasie realizacji zadania, których wykonanie stało się konieczne na skutek sytuacji, których nie można było wcześniej przewidzieć oraz gdy z przyczyn technicznych lub gospodarczych zamówienia dodatkowego nie można oddzielić od zamówienia podstawowego, a wykonanie zamówienia podstawowego jest uzależnione od wykonania zadania dodatkowego.

11.3 Zamawiający zastrzega możliwość dokonania zmian postanowień zawartej umowy, wynikających z niniejszej specyfikacji pod warunkiem, że zmiany te podyktowane są okolicznościami powstałymi po zawarciu umowy, a które mogą mieć wpływ na prawidłową realizację niniejszego zamówienia. Dla dokonania zmian umowy wymagana jest forma pisemna.

12. WARUNKI ZMIANY UMOWY

Zmiana postanowień zawartej Umowy w stosunku do treści oferty, na podstawie której dokonano wyboru **Wykonawcy**, możliwa jest w zakresie i na warunkach wskazanych poniżej:

12.1 Wystąpienia niemożliwych do przewidzenia niekorzystnych warunków znacznie odbiegających od typowych, uniemożliwiających prawidłowe wykonanie zamówienia, a powstała z tego powodu

- przeszkoda w terminowej realizacji usług pozostaje w związku przyczynowo - skutkowym z powstałym opóźnieniem;
- 12.2 Wystąpienia zdarzeń o charakterze sił wyższej, tj. zdarzeń, których wystąpienie jest niezależne od Stron i którym nie mogą one zapobiec przy zachowaniu należytej staranności, a w szczególności: wojny, stany nadzwyczajne, klęski żywiołowe, epidemie, ograniczenia związane z kwarantanną, embargo, rewolucje, zamieszki i strajki w zakresie mającym bezpośredni wpływ na realizację **Przedmiotu Zamówienia**.
 - 12.3 Konieczności uzyskania wyroku sądowego lub innego orzeczenia sądu lub organu, których nie przewidywano przy zawarciu **Umowy**.
 - 12.4 Wystąpienia konieczności wykonania usług dodatkowych lub zamiennych, wstrzymujących lub opóźniających realizację **Przedmiotu Zamówienia**.
 - 12.5 Wystąpienia innych przyczyn zewnętrznych niezależnych od **Zamawiającego** oraz **Wykonawcy** skutkujących niemożliwością prowadzenia prac lub wykonywania innych czynności przewidzianych Umową;
 - 12.6 koniecznością zrealizowania **Przedmiotu Umowy** przy zastosowaniu innych rozwiązań technicznych lub materiałowych niż przewidywano na Etapie zawarcia Umowy.
 - 12.7 Zmianą obowiązujących stawek podatków (np. VAT) lub składek na ubezpieczenia społeczne;

13. OPIS SPOSOBU PRZYGOTOWANIA OFERTY

Ofertę należy przygotować zgodnie z opisem zamówienia. **Oferent** ponosi wszystkie koszty związane z przygotowaniem i złożeniem oferty. Ofertę należy złożyć na formularzu stanowiącym załącznik do zapytania ofertowego. W ofercie powinno się zawierać:

- 13.1. Dane identyfikujące **Wykonawcę** (nazwa, adres, nr NIP, nr KRS/REGON),
- 13.2. Całkowitą cenę netto i brutto za wykonanie **Przedmiotu Zamówienia**, Okres gwarancji oraz termin dostawy
- 13.3. Dane osoby do kontaktu (imię i nazwisko, numer telefonu, adres e-mail),
- 13.4. Podpis osoby upoważnionej do wystawienia oferty,
- 13.5. Oświadczenie **Wykonawcy** o braku powiązań osobowych i kapitałowych z **Zamawiającym**,
- 13.6. W ofercie należy przedstawić informacje potwierdzające spełnienie wszystkich warunków udziału w postępowaniu. Brak wykazania spełnienia któregokolwiek z warunków będzie skutkowało odrzuceniem oferty z przyczyn formalnych.
- 13.7. **Zamawiający** zastrzega sobie prawo do domagania się dokumentów potwierdzających informacje zawarte w ofercie.
- 13.8. Złożenie oferty nie stanowi zawarcia umowy.
- 13.9. **Zamawiający** po dokonaniu oceny nadesłanych ofert proponuje **Wykonawcy**, który uzyskał największą ilość punktów, zawarcie umowy na realizację przedmiotu zamówienia.
- 13.10. **Zamawiający** nie dopuszcza składania ofert częściowych lub wariantowych.
- 13.11. Oferty należy składać w formie elektronicznej na adres **email: SSzewczyk@tcm-international.com** Podpisana przez upoważnione osoby, oryginalna wersja papierowa oferty wraz z oryginałem dokumentów wykazujących umocowanie osób, które je podpisały do reprezentacji **Wykonawcy**, musi być przedstawiona do dyspozycji **Zamawiającego** na jego pierwsze żądania, w terminie nie dłuższym niż 5 dni od otrzymania takiego żądania.

Załączniki:

1. **ZAŁĄCZNIK NR 1 DO ZAPYTANIA OFERTOWEGO NR: ZO/01/06/2021** - formularz ofertowy
2. Rysunki techniczne przedmiotów zamówienia

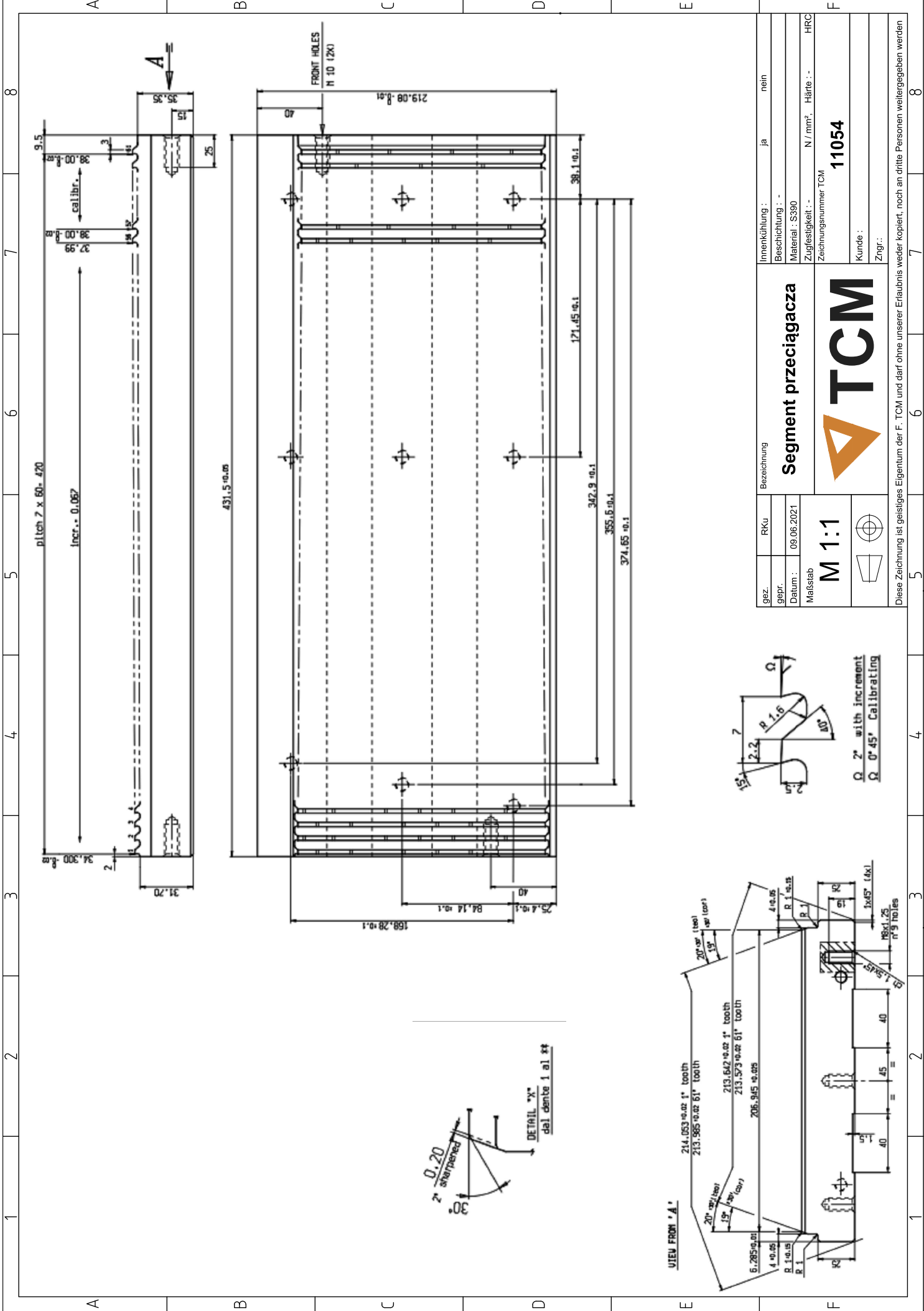

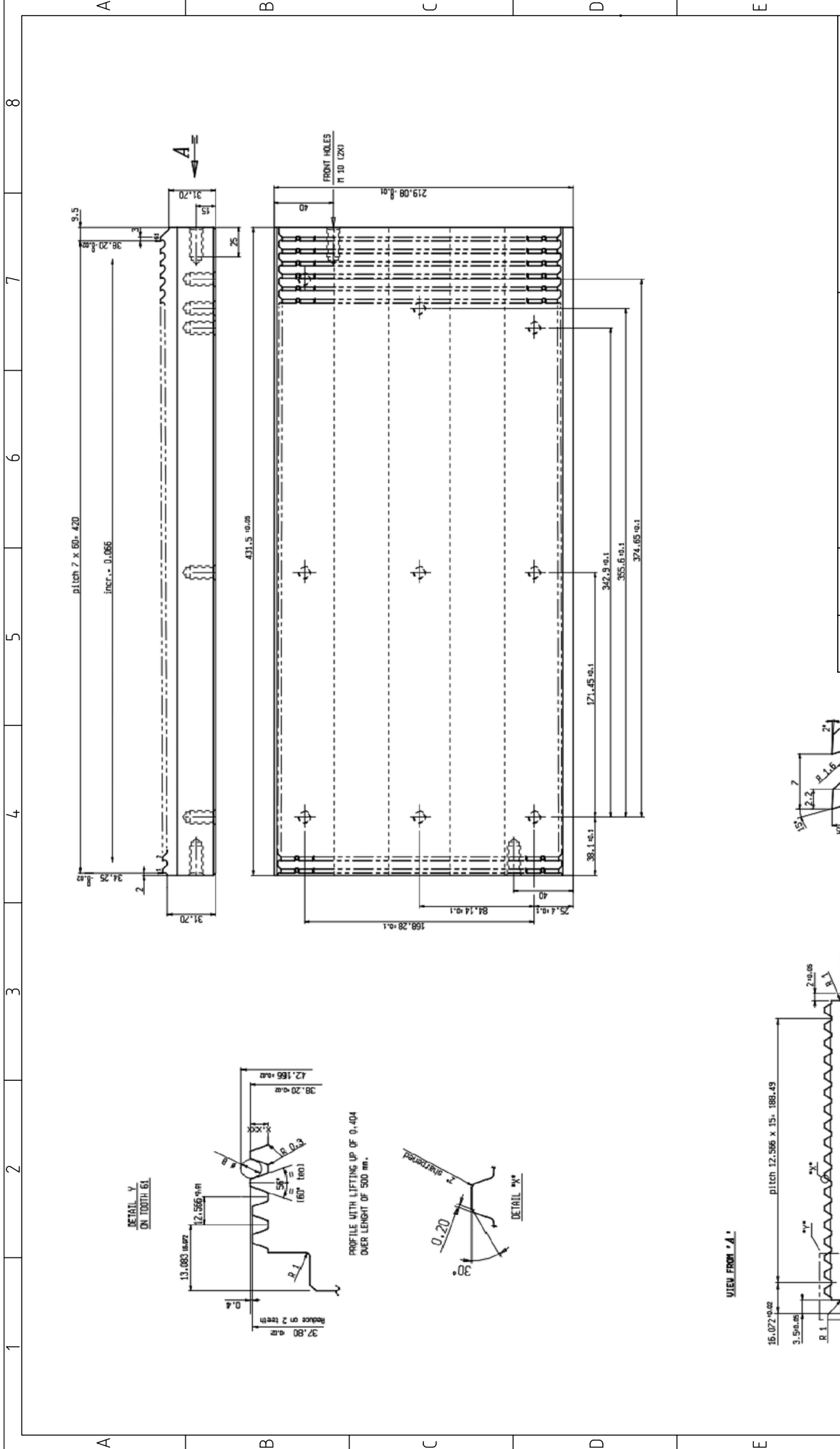

DETAIL V ON TOOTH 6L

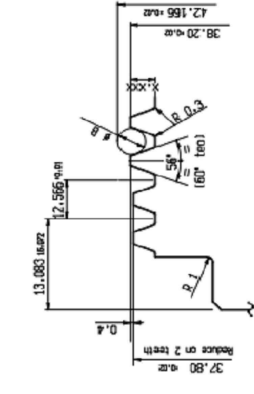

PROFILE WITH LIFTING UP OF 0.404 OVER LENGTH OF 500 mm.

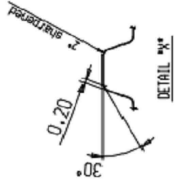

VIEW FROM 'A'

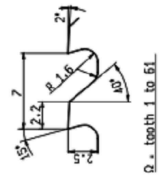
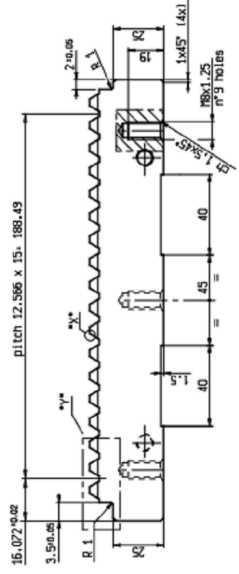

Bez.:	RKu	Bezeichnung	Innenkühlung:	ja	nein
gepr.:	09.06.2021	Segment przeciagacza	Beschichtung:	-	
Datum:	09.06.2021	TCM	Material:	S390	
Maßstab	M 1:1		Zugfestigkeit:	N/mm², Härte: -	
			Zeichnungsnummer TCM	11065	
			Kunde:		
			Zngr.:		
Diese Zeichnung ist geistiges Eigentum der F. TCM und darf ohne unserer Erlaubnis weder kopiert, noch an dritte Personen weitergegeben werden					

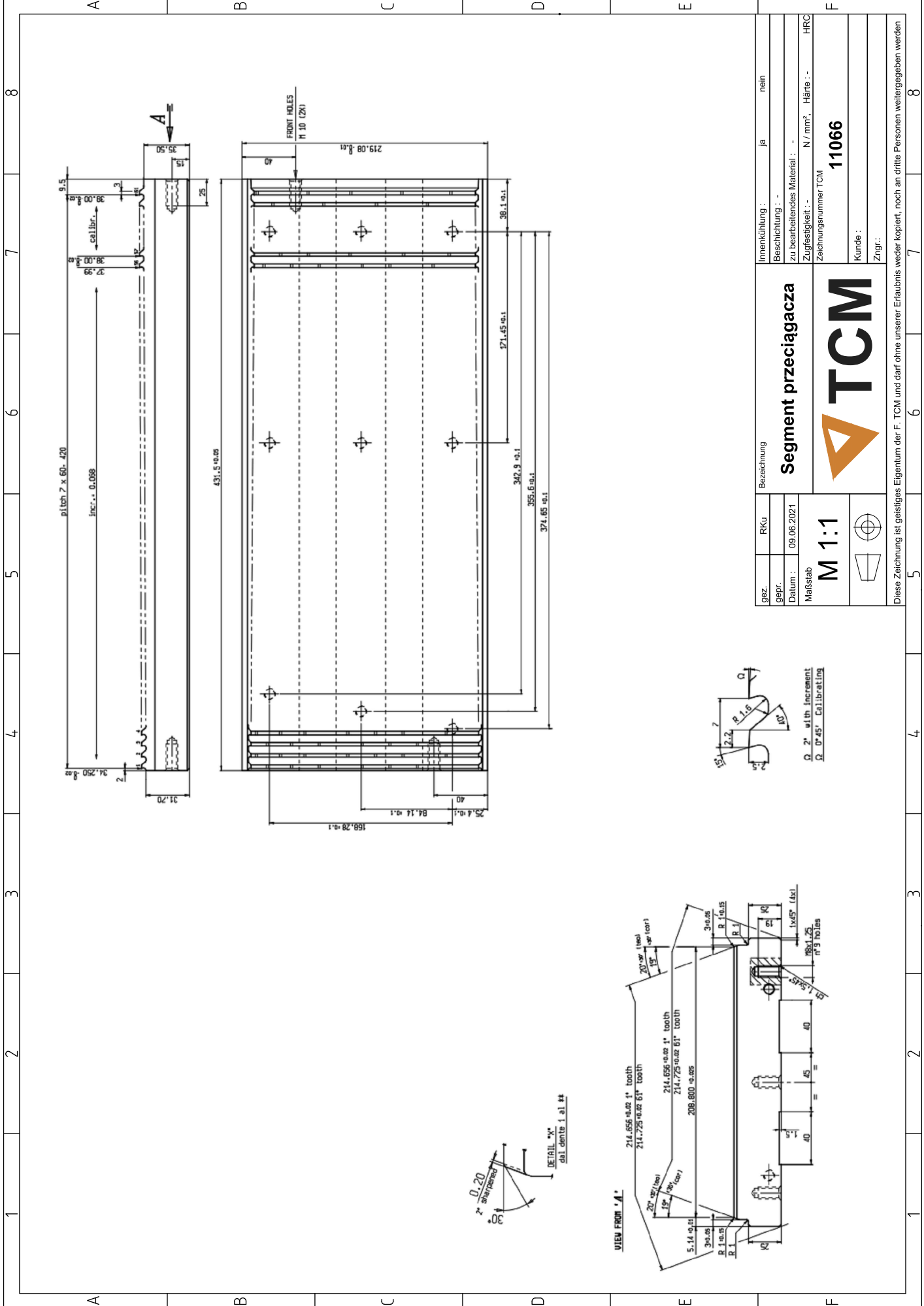

bez.	RKu	Bezeichnung	Innenkühlung :	ja	nein
gepr.	09.06.2021	Segment przeciagacza	Beschichtung :	-	
Datum :			zu bearbeitendes Material :	-	
Maßstab	M 1:1		Zugfestigkeit :	N/mm², Härte : -	
			Zeichnungsnummer TCM	11066	
			Kunde :		
			Zngr.:		

Diese Zeichnung ist geistiges Eigentum der F. TCM und darf ohne unserer Erlaubnis weder kopiert, noch an dritte Personen weitergegeben werden

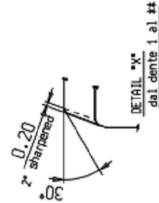
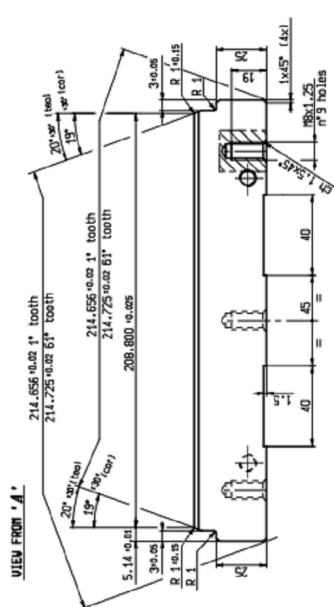
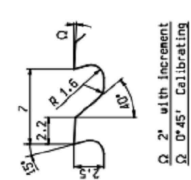

DETAIL "A"
dal dentite 1 al. 11

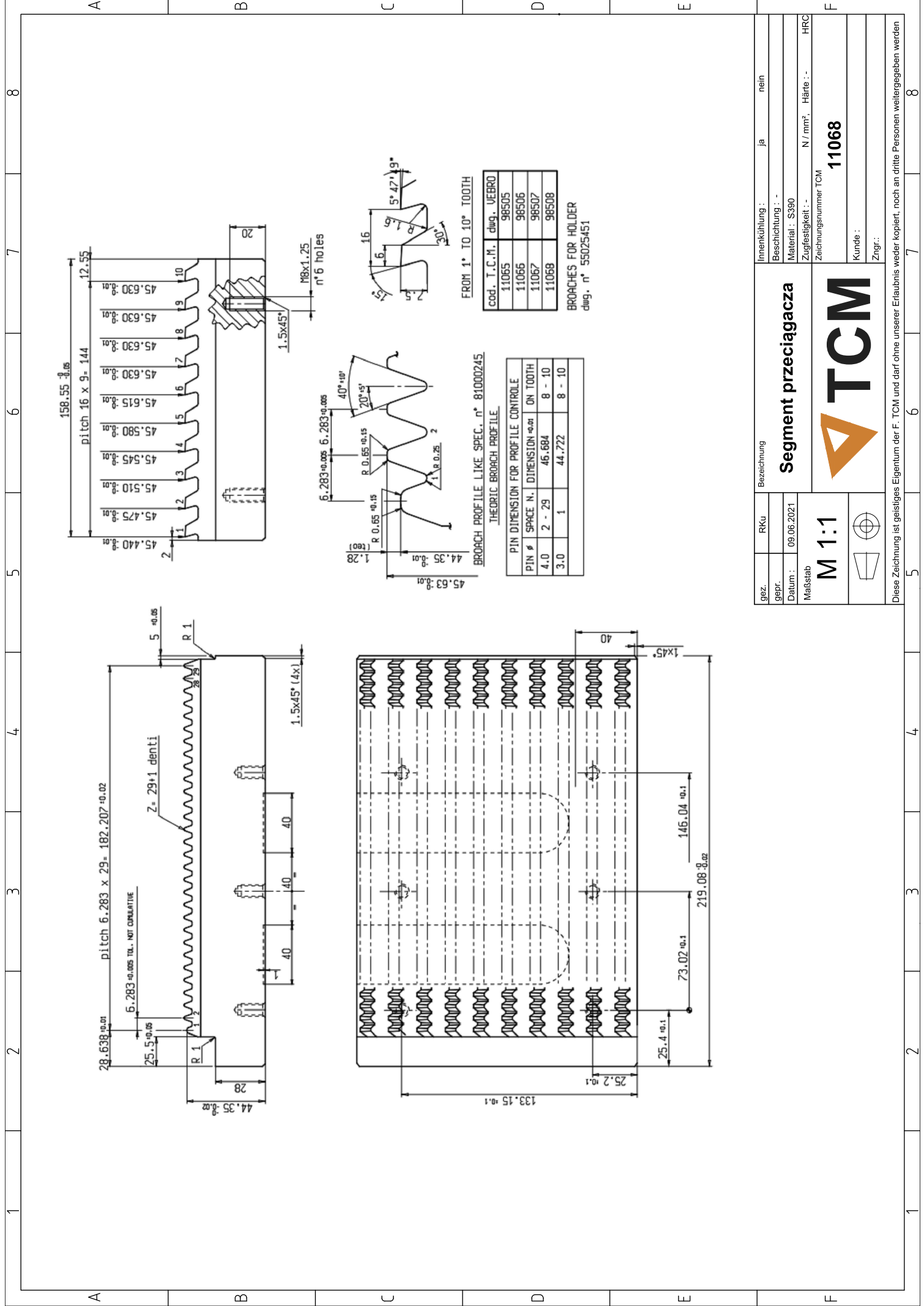

gezt.	RKu	Bezeichnung	Innenkühlung :	ja	nein
gepr.		Segment przeciagacza	Beschichtung :	-	
Datum :	09.06.2021		Material :	S390	
Maßstab	M 1:1		Zugfestigkeit :	N / mm ²	Härte : -
			Zeichnungsnummer TCM		11068
			Kunde :		
			Zngr.:		

Diese Zeichnung ist geistiges Eigentum der F. TCM und darf ohne unserer Erlaubnis weder kopiert, noch an dritte Personen weitergegeben werden

ZAŁĄCZNIK NR 1 DO ZAPYTANIA OFERTOWEGO NR: ZO/01/06/2021
dla projektu „Komputerowo wspomagana zindywidualizowana technologia regeneracji i reprofilacji narzędzi specjalnych”

.....
(miejsowość i data)

FORMULARZ OFERTOWY

.....
(nazwa i adres siedziby oferenta)

.....
(telefon, fax)

.....
(adres e-mail)

.....
(NIP)

W odpowiedzi na Zapytanie Ofertowe ZO/01/06/2021 z dnia 14.06.2021 r. ogłoszone przez TCM Polska - Tool Consulting & Management Sp. z o.o. składam/y następującą ofertę:

Kryteria oceny oferty:					
	Przedmiot zamówienia	Ilość	Cena jednostkowa	Waluta	Łączna wartość
K1	1 – Rysunek techniczny TCM 11053	szt. 1			
	2 – Rysunek techniczny TCM 11054	szt. 1			
	3 – Rysunek techniczny TCM 11055	szt. 4			
	4 – Rysunek techniczny TCM 11056	szt. 1			
	5 – Rysunek techniczny TCM 11065	szt. 1			
	6 – Rysunek techniczny TCM 11066	szt. 1			
	7 – Rysunek techniczny TCM 11067	szt. 4			
	8 – Rysunek techniczny TCM 11068	szt. 1			
K2	Termin dostawy tygodni			

.....
Imię i nazwisko osoby upoważnionej do złożenia oferty

.....
Pieczęć firmowa

OŚWIADCZENIA

1. Oświadczam, iż posiadamy potencjał techniczny oraz kadrowy niezbędny do wykonania przedmiotu zapytania ofertowego nr **ZO/01/06/2021** zgodnie ze szczegółową specyfikacją przedmiotu zamówienia.

2. Oświadczam, że jesteśmy związani niniejszą ofertą do dnia :

3. Oświadczam, że znajdujemy się w sytuacji ekonomicznej i finansowej umożliwiającej wykonanie zamówienia

4. Oświadczam, że nie jesteśmy powiązani z Zamawiającym osobowo lub kapitałowo. Przez powiązania kapitałowe lub osobowe rozumie się wzajemne powiązania między Zamawiającym lub osobami upoważnionymi do zaciągania zobowiązań w imieniu Zamawiającego lub osobami wykonującymi w imieniu Zamawiającego czynności związane z przygotowaniem i przeprowadzeniem procedury wyboru wykonawcy, a wykonawcą, polegające w szczególności na:

- uczestniczeniu w spółce jako wspólnik spółki cywilnej lub spółki osobowej;
- posiadaniu udziałów lub co najmniej 10 % akcji;
- pełnieniu funkcji członka organu nadzorczego lub zarządzającego, prokurenta, pełnomocnika;
- pozostawaniu w związku małżeńskim, w stosunku pokrewieństwa lub powinowactwa w linii prostej, pokrewieństwa lub powinowactwa drugiego stopnia w linii bocznej lub w stosunku przysposobienia, opieki lub kurateli.
- pokrewieństwa lub powinowactwa w linii bocznej do drugiego stopnia lub w stosunku przysposobienia, opieki lub kurateli.

.....
Miejscowość, data

.....
Imię i nazwisko osoby upoważnionej do złożenia oferty

.....
Pieczęć firmowa